

产品特点

印刷电路安装 16 A功率继电器

- 双极与3极转换触点或常开触点
(≥ 3 mm触点间隙)
- 交流线圈与直流线圈
- 根据EN 60335-1的线圈与触点之间的加强型绝缘, 间隙为 6 mm, 爬电距离为8 mm
- SELV线圈-触点隔离器选项
- 无镉触点材料选项

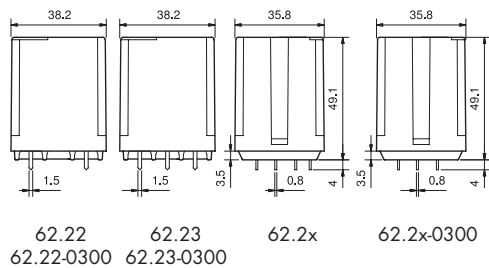

* 触点之间距离 ≥ 3 mm
(EN 60730-1)。

** 材料为AgSnO₂的情况下, 最大峰值
电流为120 A - 5 ms (常开触点)。

有关UL马力和试运行负载额定值
请参见第5页“一般技术信息”

62.22 / 62.23



- 双极与3极转换触点
- PCB安装

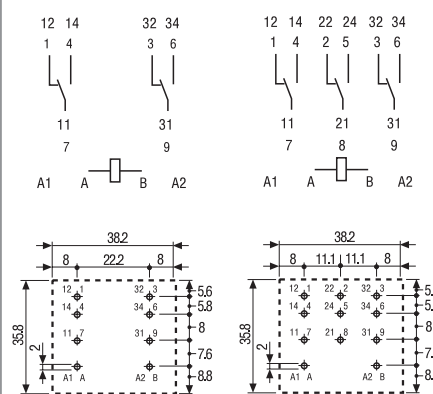

62.22
铜触点侧视图

62.23
铜触点侧视图

62.22-0300 / 62.23-0300



- 双极与3极常开触点
(≥ 3 mm触点间隙)
- PCB安装

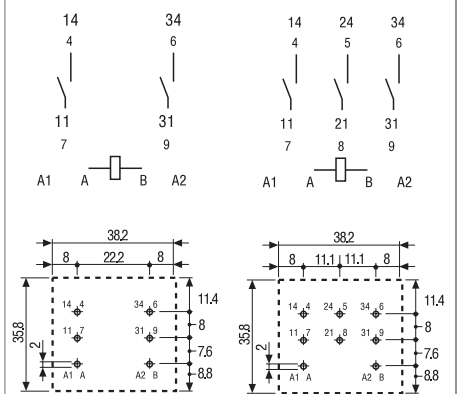

62.22 - 0300
铜触点侧视图

62.23 - 0300
铜触点侧视图

触点规格		2 CO (DPDT)		3 CO (3PDT)		2 NO (DPST-NO), ≥ 3 mm*		3 NO (3PST-NO), ≥ 3 mm*	
触点配置		2 CO (DPDT)		3 CO (3PDT)		2 NO (DPST-NO), ≥ 3 mm*		3 NO (3PST-NO), ≥ 3 mm*	
额定电流/最大峰值电流	A	16/30**		16/30**		16/30**		16/30**	
额定电压/最大切换电压	V AC	250/400		250/400		250/400		250/400	
额定负载AC1	VA	4,000		4,000		4,000		4,000	
额定负载AC15 (230 V AC)	VA	750		750		750		750	
电机额定值 (230/400 V AC)	kW	0.8/-		0.8/1.5		0.8/-		0.8/1.5	
断流容量DC1: 30/110/220 V	A	16/0.6/0.4		16/1.1/0.7		16/1.1/0.7		16/1.1/0.7	
最小开关负载	mW (V/mA)	1,000 (10/10)		1,000 (10/10)		1,000 (10/10)		1,000 (10/10)	
标准触点材料		AgCdO		AgCdO		AgCdO		AgCdO	
线圈规格									
标称电压 (U _N)	V AC (50/60 Hz)	6 - 12 - 24 - 48 - 60 - 110 - 120 - 230 - 240 - 400							
	V DC	6 - 12 - 24 - 48 - 60 - 110 - 125 - 220							
额定功率AC/DC	VA (50 Hz)/W	2.2/1.3		2.2/1.3		3/3		3/3	
工作范围	AC	(0.8...1.1)U _N		(0.85...1.1)U _N		(0.85...1.1)U _N		(0.85...1.1)U _N	
	DC	(0.8...1.1)U _N		(0.85...1.1)U _N		(0.85...1.1)U _N		(0.85...1.1)U _N	
保持电压	AC/DC	0.8 U _N /0.6 U _N		0.8 U _N /0.6 U _N		0.8 U _N /0.6 U _N		0.8 U _N /0.6 U _N	
必降电压	AC/DC	0.2 U _N /0.1 U _N		0.2 U _N /0.1 U _N		0.2 U _N /0.1 U _N		0.2 U _N /0.1 U _N	
技术数据									
机械寿命AC/DC	周期	10 · 10 ⁶ /30 · 10 ⁶		10 · 10 ⁶ /30 · 10 ⁶		10 · 10 ⁶ /30 · 10 ⁶		10 · 10 ⁶ /30 · 10 ⁶	
额定负载AC1下的电气寿命	周期	100 · 10 ³		100 · 10 ³		100 · 10 ³		100 · 10 ³	
吸合/释放时间	ms	10/10		10/10		20/4		20/4	
线圈与触点间的绝缘 (1.2/50 μs)	kV	6		6		6		6	
开路触点间的介电强度	V AC	1,500		1,500		2,500		2,500	
环境温度范围	°C	-40...+70		-40...+70		-40...+50		-40...+50	
环境保护		RT I		RT I		RT I		RT I	
认证 (根据型号)									

产品特点

插入式安装/Faston 187 16 A功率继电器

- 插入式 (92系列插座) 或Faston 187 (4.8x0.5 mm), 带有可选安装适配器
- 双极与3极转换触点或常开触点 (≥ 3 mm触点间隙)
- 交流线圈与直流线圈
- UL列表 (特定继电器/插座组合)
- LED、机械指示器和测试按钮选项
- 根据EN 60335-1的线圈与触点之间的加强型绝缘, 间隙为6 mm, 爬电距离为8 mm
- SELV线圈-触点隔离器选项
- 无镉触点材料选项
- 插座和附件

62.32 / 62.33



- 双极与3极转换触点
- 插入式/Faston 187

62.32-0300 / 62.33-0300



- 双极与3极常开触点 (≥ 3 mm触点间隙)
- 插入式/Faston 187

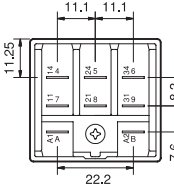
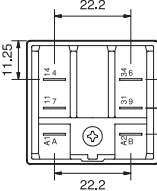
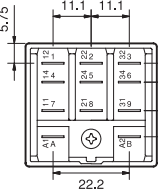
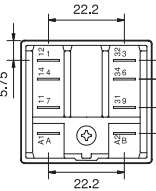
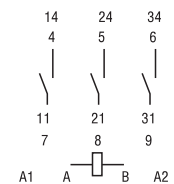
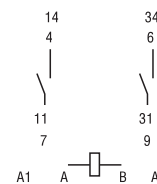
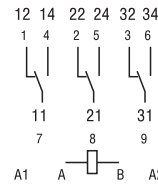
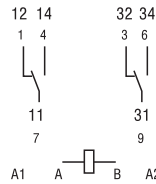
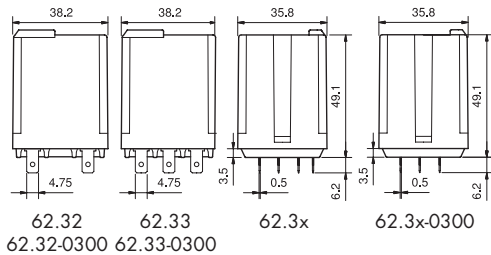

62.32

62.33

62.32-0300

62.33-0300

* 触点之间距离 ≥ 3 mm (EN 60730-1)。

** 材料为AgSnO₂的情况下, 最大峰值电流为120 A - 5 ms (常开触点)。

有关UL马力和试运行负载额定值请参见第5页“一般技术信息”

触点规格

触点配置	2 CO (DPDT)	3 CO (3PDT)	2 NO (DPST-NO), ≥ 3 mm*	3 NO (3PST-NO), ≥ 3 mm*
额定电流/最大峰值电流	A	16/30**	16/30**	
额定电压/最大切换电压	V AC	250/400	250/400	
额定负载AC1	VA	4,000	4,000	
额定负载AC15 (230 V AC)	VA	750	750	
电机额定值 (230/400 V AC)	kW	0.8/-	0.8/-	0.8/1.5
断流容量DC1: 30/110/220 V	A	16/0.6/0.4	16/1.1/0.7	
最小开关负载	mW (V/mA)	1,000 (10/10)	1,000 (10/10)	
标准触点材料	AgCdO		AgCdO	

线圈规格

标称电压 (U _N)	V AC (50/60 Hz)	6 - 12 - 24 - 48 - 60 - 110 - 120 - 230 - 240 - 400		
	V DC	6 - 12 - 24 - 48 - 60 - 110 - 125 - 220		
额定功率AC/DC	VA (50 Hz)/W	2.2/1.3	3/3	
工作范围	AC	(0.8...1.1)U _N	(0.85...1.1)U _N	
	DC	(0.8...1.1)U _N	(0.85...1.1)U _N	
保持电压	AC/DC	0.8 U _N /0.6 U _N	0.8 U _N /0.6 U _N	
必降电压	AC/DC	0.2 U _N /0.1 U _N	0.2 U _N /0.1 U _N	

技术数据

机械寿命AC/DC	周期	10 · 10 ⁶ /30 · 10 ⁶	10 · 10 ⁶ /30 · 10 ⁶
额定负载AC1下的电气寿命	周期	100 · 10 ³	100 · 10 ³
吸合/释放时间	ms	10/10	20/4
线圈与触点间的绝缘 (1.2/50 μs)	kV	6	6
开路触点间的介电强度	V AC	1,500	2,500
环境温度范围	°C	-40...+70	-40...+50
环境保护		RT I	RT I

认证 (根据型号)



产品特点

法兰安装/Faston 250 16 A 功率继电器

- Faston 250 (6.3x0.8 mm) 接口法兰或可选安装适配器
- 双极与3极转换触点或常开触点 (≥ 3 mm触点间隙)
- 交流线圈与直流线圈
- LED、机械指示器和测试按钮选件
- 根据EN 60335-1的线圈与触点之间的加强型绝缘, 间隙为6 mm, 爬电距离为8 mm
- SELV线圈-触点隔离器选件
- 无镉触点材料选项

62.82 / 62.83



- 双极与3极转换触点
- 法兰安装/ Faston 250

62.82-0300 / 62.83-0300



- 双极与3极常开触点 (≥ 3 mm触点间隙)
- 法兰安装/ Faston 250

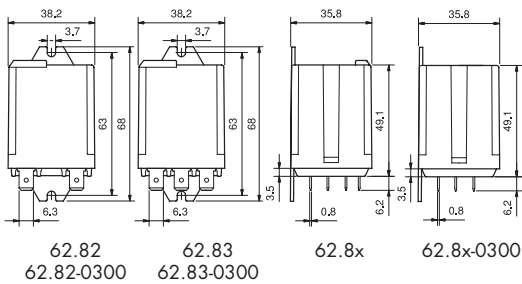

* 触点之间距离 ≥ 3 mm (EN 60730-1)。

** 材料为AgSnO₂的情况下, 最大峰值电流为120 A - 5 ms (常开触点)。

有关UL马力和试运行负载额定值请参见第5页“一般技术信息”

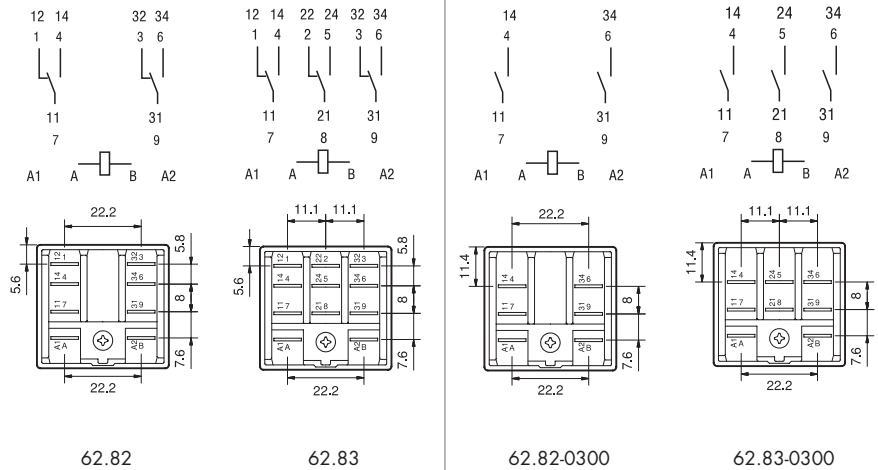

触点规格

触点配置		2 CO (DPDT)	3 CO (3PDT)	2 NO (DPST-NO), ≥ 3 mm*	3 NO (3PST-NO), ≥ 3 mm*
额定电流/最大峰值电流	A	16/30**		16/30**	
额定电压/最大切换电压	V AC	250/400		250/400	
额定负载AC1	VA	4,000		4,000	
额定负载AC15 (230 V AC)	VA	750		750	
电机额定值 (230/400 V AC)	kW	0.8/-	0.8/1.5	0.8/-	0.8/1.5
断流容量DC1: 30/110/220 V	A	16/0.6/0.4		16/1.1/0.7	
最小开关负载	mW (V/mA)	1,000 (10/10)		1,000 (10/10)	
标准触点材料		AgCdO		AgCdO	

线圈规格

标称电压 (U _N)	V AC (50/60 Hz)	6 - 12 - 24 - 48 - 60 - 110 - 120 - 230 - 240 - 400			
	V DC	6 - 12 - 24 - 48 - 60 - 110 - 125 - 220			
额定功率AC/DC	VA (50 Hz)/W	2.2/1.3		3/3	
工作范围	AC	(0.8...1.1)U _N		(0.85...1.1)U _N	
	DC	(0.8...1.1)U _N		(0.85...1.1)U _N	
保持电压	AC/DC	0.8 U _N /0.6 U _N		0.8 U _N /0.6 U _N	
必降电压	AC/DC	0.2 U _N /0.1 U _N		0.2 U _N /0.1 U _N	

技术数据

机械寿命AC/DC	周期	10 · 10 ⁶ /30 · 10 ⁶	10 · 10 ⁶ /30 · 10 ⁶
额定负载AC1下的电气寿命	周期	100 · 10 ³	100 · 10 ³
吸合/释放时间	ms	10/10	20/4
线圈与触点间的绝缘 (1.2/50 μs)	kV	6	6
开路触点间的介电强度	V AC	1,500	2,500
环境温度范围	°C	-40...+70	-40...+50
环境保护		RT I	RT I

认证 (根据型号)



订购信息

示例：62系列功率继电器 + Faston 250 (6.3x0.8 mm)，后法兰安装，2个常开触点 (DPST-NO)，12 V直流线圈。

6 2 . 8 2 . 9 . 0 1 2 . 0 3 0 0

系列 6
型号 2 = PCB
 3 = 插入式
 8 = Faston 250 (6.3x0.8 mm)
 配有后法兰安装

极数
 2 = 双极
 3 = 3极

线圈型号
 8 = 交流 (50/60 Hz)
 9 = 直流

线圈电压
 参见线圈规格

A: 触点材料
 0 = 标准 AgCdO
 4 = AgSnO₂

B: 触点电路
 0 = CO (nPDT)
 3 = NO (nPST),
 ≥ 3 mm触点间隙
 5 = CO (nPDT) + 线圈与触点间
 附加的物理隔离器 (对于
 SELV应用)
 6 = NO (nPST), ≥ 3 mm触点间
 隙 + 线圈与触点间附加的物理
 隔离器 (对于SELV应用)

D: 特殊型号
 0 = 标准
 6 = 后法兰安装
 9 = 不带有后法兰安装的62.82/83型号

C: 选项
 0 = 无
 2 = 机械指示器
 3 = LED (交流)
 4 = 可锁测试按钮 +
 机械式指示器
 5* = 可锁测试按钮 + LED (交流)
 54* = 可锁测试按钮 + LED (交流) +
 机械式指示器
 6* = LED + 二极管
 (直流, 至引脚A/A1为正极性)
 7* = 可锁测试按钮 + LED + 二极管
 (直流, 至引脚A/A1为正极性)
 74* = 可锁测试按钮 + LED + 二极管
 (直流, 对A/A1引脚为正极性) +
 机械式指示器

选择特色功能和选项：仅可选择同一行中的组合。
 最佳可用性首选以**粗体**字显示。

型号	线圈型号	A	B	C	D
62.22/23	AC-DC	0 - 4	0 - 3 - 5 - 6	0	0
62.32/33	AC-DC	0 - 4	0 - 3 - 5 - 6	0	0 - 6
	AC-DC	0 - 4	0 - 5	2 - 4	0 - 6
	AC	0 - 4	0	2 - 3 - 4 - 5	0 - 6
	AC	0 - 4	0 - 3	3	0 - 6
	AC	0 - 4	0	54	/
	DC	0 - 4	0	4 - 6 - 7	0 - 6
	DC	0 - 4	0 - 3	6	0 - 6
	DC	0 - 4	0	74	/
62.82/83	AC-DC	0 - 4	0 - 3 - 5 - 6	0	0 - 9
	AC-DC	0 - 4	0 - 5	2 - 4	0
	AC	0 - 4	0	2 - 3 - 4 - 5	0
	AC	0 - 4	0 - 3	3	0
	DC	0 - 4	0	4 - 6 - 7	0
	DC	0 - 4	0 - 3	6	0

* 对于220 V直流型号和400 V交流型号，选项不可用。

描述：选项和特殊型号

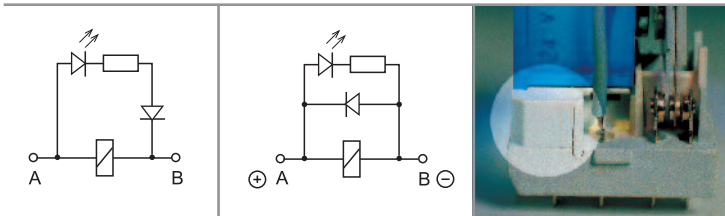

C: 选项3、5、54
LED (AC)

C: 选项6、7、74
LED + 二极管 (直流,
对A/A1引脚为正极性)

B: 触点电路5、6
线圈与触点之间
附加的物理隔离器
(对于SELV应用)

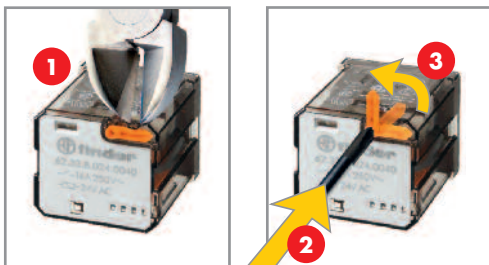

可锁测试按钮和机械式报警指示器 (0040、0050、0054、0070、0074)

可以两种方式使用两用Finder测试按钮：

情形1) 塑料果仁状部件 (直接位于测试按钮下方) 完好无损。这种情形中，按下测试按钮时，触点即会工作。释放测试按钮时，触点会返回其前一状态。

情形2) 塑料果仁状部件断裂 (使用适当的切割工具)。这种情形中，(除上述功能之外)，按下并转动测试按钮时，触点会固定在工作状态中，并保持为此状态，直到将测试按钮转回其之前位置。两种情形中，均需确保测试按钮动作快速果断。

技术数据

根据EN 61810-1的绝缘		2 CO - 3 CO		2 NO - 3 NO		
供电系统的标称电压	V AC	230/400		230/400		
额定绝缘电压	V AC	400		400		
污染等级		3		3		
线圈与触点组之间的绝缘						
绝缘类型		加强型		加强型		
过压类别		III		III		
额定脉冲电压	kV (1.2/50 μs)	6		6		
介电强度	V AC	4,000		4,000		
相邻触点之间的绝缘						
绝缘类型		基本型		基本型		
过压类别		III		III		
额定脉冲电压	kV (1.2/50 μs)	4		4		
介电强度	V AC	2,500		2,500		
开路触点之间的绝缘						
断开类型		微型断开		完全断开		
过压类别		—		III		
额定脉冲电压	kV (1.2/50 μs)	—		4		
介电强度	V AC/kV (1.2/50 μs)	1,500/2		2,500/4		
抗传导干扰度						
脉冲串 (5~50) ns, 5 kHz, 基于A1 - A2		EN 61000-4-4		4级 (4 kV)		
浪涌 (1.2/50 μs), 基于A1 - A2 (差模)		EN 61000-4-5		4级 (4 kV)		
其它数据						
回跳时间: 常开/常闭	ms	3/6 (转换)		3/— (常开)		
振动阻力 (10~150) Hz: 常开/常闭	g	20/8				
冲击强度	g	15				
环境损失电力		双极 (CO)	3极 (CO)	双极 (NO)	3极 (NO)	
	无触点电流	W	1.3	1.3	3	3
	有额定电流	W	3.3	4.3	5	6
安装在PCB上的继电器之间的推荐距离	mm	≥ 5				

触点规格

F 62 - 电气寿命 (AC) 对比触点电流

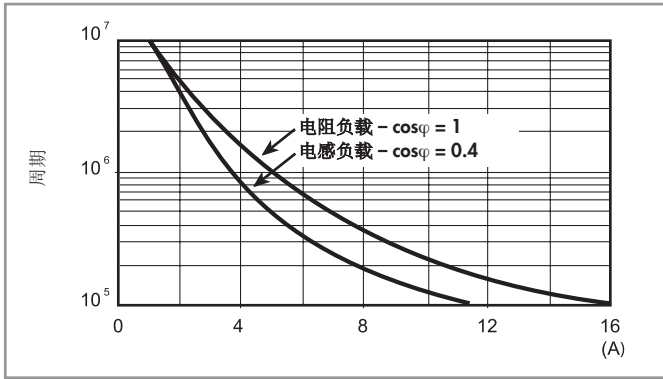

H 62 - 最大DC1断流容量
转换触点

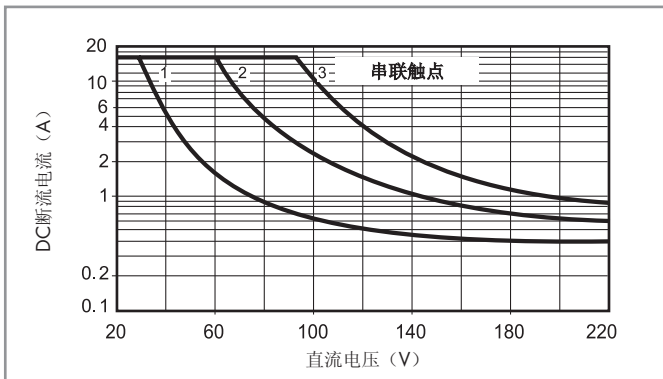

H 62 - 最大DC1断流容量
常开触点

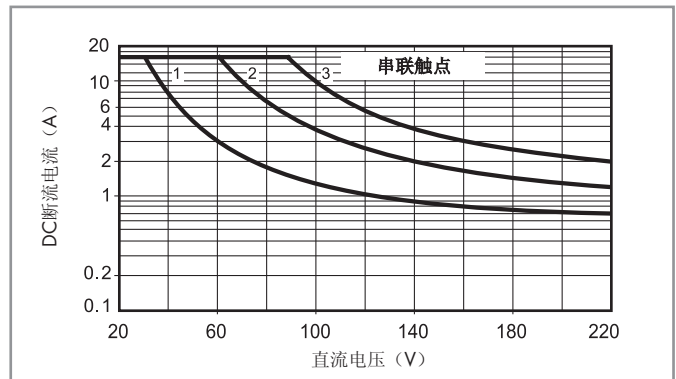

- 变换其电压值和电流值处于曲线下方的电阻负载 (DC1) 时, 电气寿命可预期 $\geq 100 \cdot 10^3$ 。
- 负载为DC13的情况下, 二极管与该负载并联可实现与DC1负载相似的电气寿命。
注: 负载的释放时间将增大。

线圈规格

直流型号数据

标称电压 U_N V	线圈编码	工作范围		电阻 R Ω	额定线圈功耗 I at U_N mA
		U_{min} V	U_{max} V		
6	9.006	4.8	6.6	28	214
12	9.012	9.6	13.2	110	109
24	9.024	19.2	26.4	445	54
48	9.048	38.4	52.8	1,770	27
60	9.060	48	66	2,760	21.7
110	9.110	88	121	9,420	11.7
125	9.125	100	138	12,000	10.4
220	9.220	176	242	37,300	5.8

交流型号数据

标称电压 U_N V	线圈编码	工作范围		电阻 R Ω	额定线圈功耗 I at U_N (50Hz) mA
		U_{min} V	U_{max} V		
6	8.006	4.8	6.6	4.6	367
12	8.012	9.6	13.2	19	183
24	8.024	19.2	26.4	74	90
48	8.048	38.4	52.8	290	47
60	8.060	48	66	450	37
110	8.110	88	121	1,600	20
120	8.120	96	132	1,940	18.6
230	8.230	184	253	7,250	10.5
240	8.240	192	264	8,500	9.2
400	8.400	320	440	19,800	6

直流 (NO/nPST-NO) 型号数据 - ≥ 3 mm

标称电压 U_N V	线圈编码	工作范围		电阻 R Ω	额定线圈功耗 I at U_N mA
		U_{min} V	U_{max} V		
6	9.006	5.1	6.6	12	500
12	9.012	10.2	13.2	48	250
24	9.024	20.4	26.4	192	125
48	9.048	40.8	52.8	770	63
60	9.060	51	66	1,200	50
110	9.110	93.5	121	4,200	26
125	9.125	106	138	5,200	24
220	9.220	187	242	17,600	12.5

交流 (NO/nPST-NO) 型号数据 - ≥ 3 mm

标称电压 U_N V	线圈编码	工作范围		电阻 R Ω	额定线圈功耗 I at U_N (50Hz) mA
		U_{min} V	U_{max} V		
6	8.006	5.1	6.6	4	540
12	8.012	10.2	13.2	14	275
24	8.024	20.4	26.4	62	130
48	8.048	40.8	52.8	220	70
60	8.060	51	66	348	55
110	8.110	93.5	121	1,200	30
120	8.120	106	137	1,350	24
230	8.230	196	253	5,000	14
240	8.240	204	264	6,300	12.5
400	8.400	340	440	14,700	7.8

R 62 - 直流线圈工作范围对比环境温度 转换触点

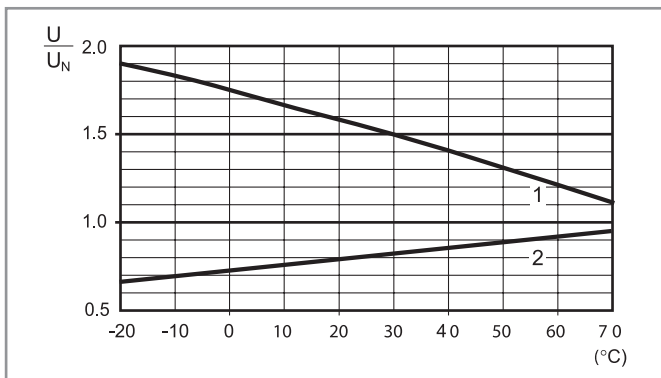

R 62 - 交流线圈工作范围对比环境温度 转换触点

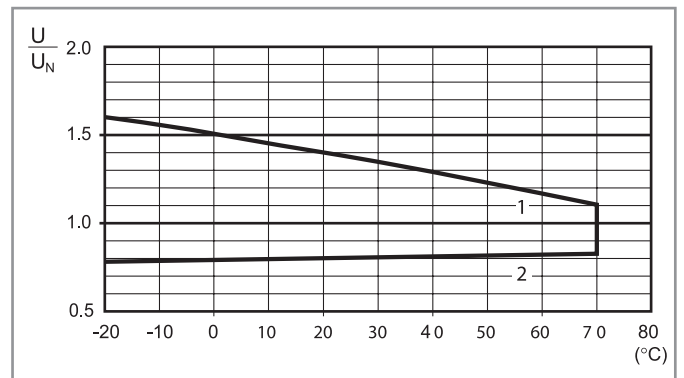

R 62 - 直流线圈工作范围对比环境温度 常开触点

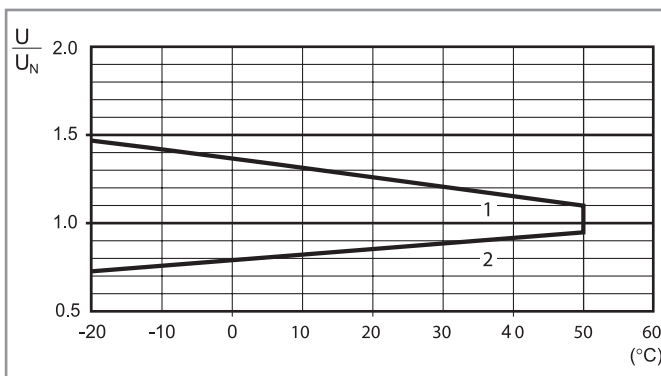

R 62 - 交流线圈工作范围对比环境温度 常开触点

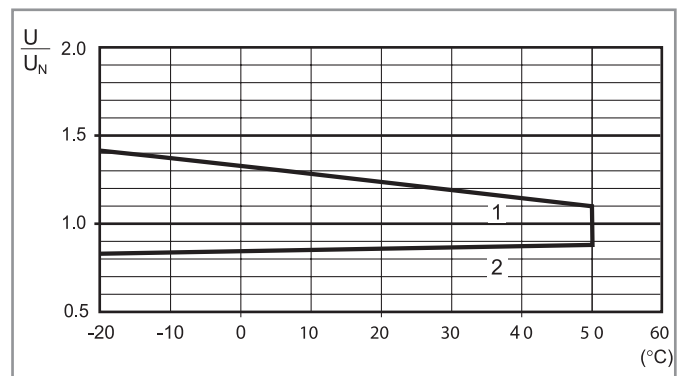

1 - 最大允许线圈电压。
2 - 线圈处于环境温度下的最小拾取电压。

1 - 最大允许线圈电压。
2 - 线圈处于环境温度下的最小拾取电压。

附件

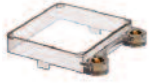

062.10



带有继电器的062.10

安装适配器，用于62.3x和62.8x.xxxx.xxx9 (M4) 型号

062.10

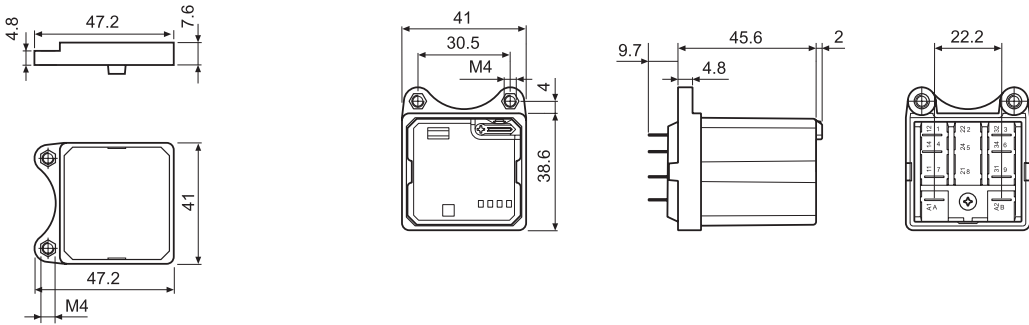

062.10

带有继电器的 062.10



062.60



带有继电器的062.60

法兰安装适配器，用于62.3x和62.8x.xxxx.xxx9型号

062.60

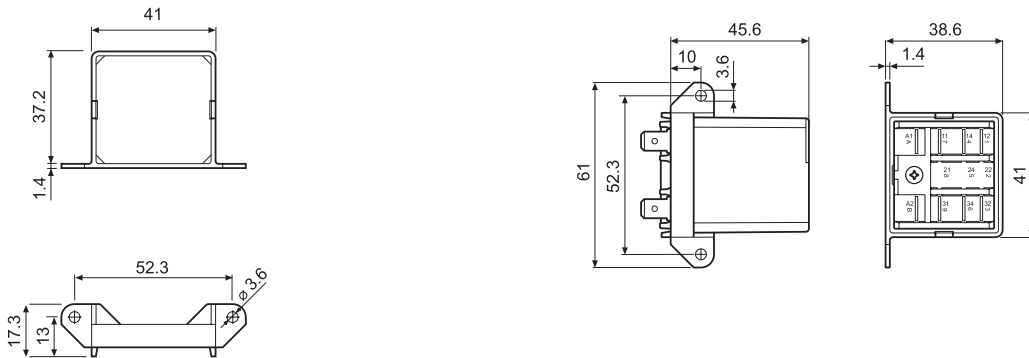

062.60

带有继电器的 062.60



062.05



带有继电器的062.05

顶法兰安装，用于62.3x和62.8x.xxxx.xxx9型号

062.05

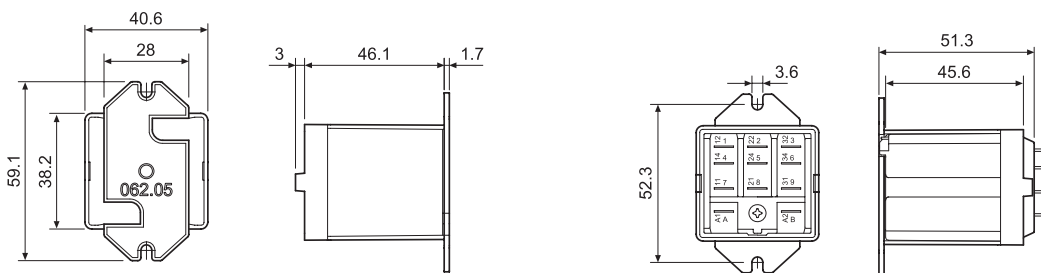

062.05

带有继电器的 062.05



062.07



带有继电器的062.07

顶部35 mm导轨 (EN 60715) 安装，用于62.3x和62.8x.xxxx.xxx9型号

062.07

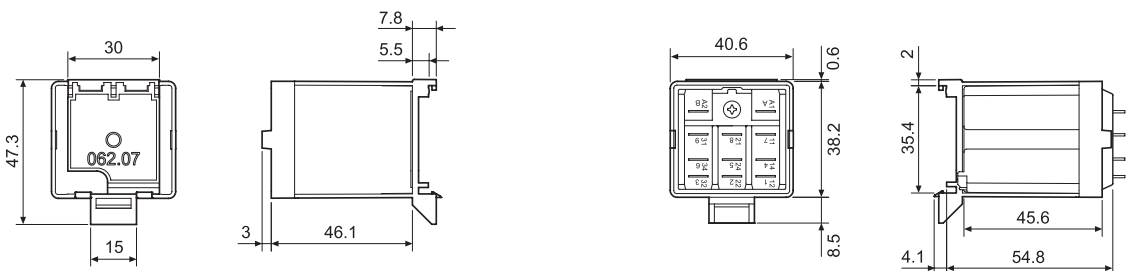

062.07

带有继电器的 062.07

附件

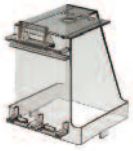

062.08



带有继电器的062.08

后部35 mm导轨 (EN 60715) 安装, 用于62.3x和62.8x.xxxx.xxx9型号

062.08

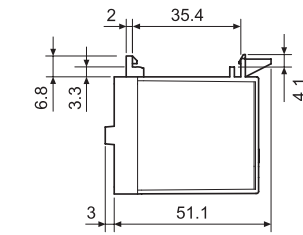
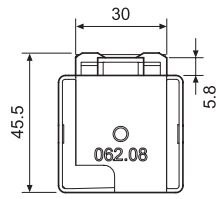

062.08

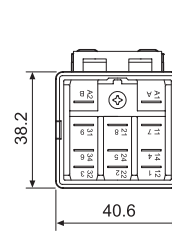

带有继电器的 062.08

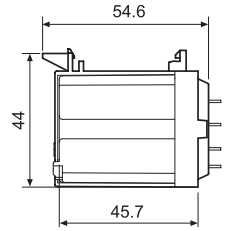

060.72

标记签页, 用于62型号继电器, 塑料质地, 共72个标签, 6x12 mm

060.72

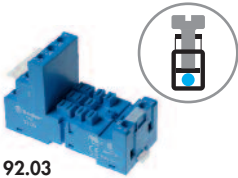

92.03
认证
(根据型号):



螺丝端子 (盒式线夹) 插座	92.03	92.03.0
面板安装或35 mm导轨 (EN 60715) 安装 用于继电器型号	蓝色	黑色
附件	62.32, 62.33	
金属固定夹 (随插座一并提供 - 封装编码SMA)		092.71
识别标签		092.00.2
模块 (见下表)		99.02
定时器模块 (见下表)		86.00, 86.30
技术数据		
额定值	16 A - 250 V	
介电强度	线圈与触点之间为6 kV (1.2/50 μs)	
防护类别	IP 20	
环境温度	°C -40...+70	
⊕ 螺丝紧固扭矩	Nm	0.8
剥皮长度	mm	10
用于92.03插座的最大线号	实心电线	绞合电线
	mm ²	1x10 / 2x4
	AWG	1x8 / 2x12
		1x6 / 2x4
		1x10 / 2x12

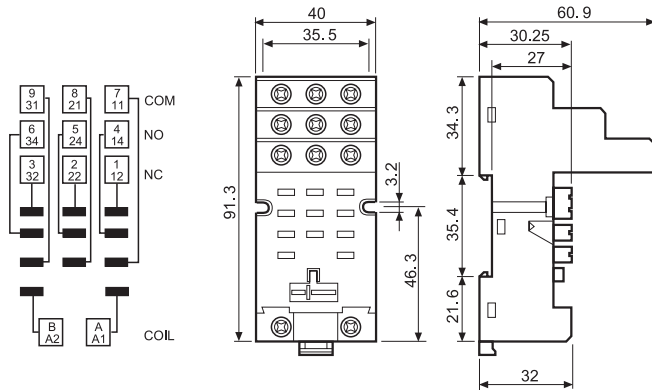

86.00



86.30

86系列定时器模块		
多电压: (12~240) V AC/DC;		
多功能: AI、DI、SW、BE、CE、DE、EE、FE; (0.05秒~100小时)		86.00.0.240.0000
(12~24) V AC/DC; 双功能: AI、DI; (0.05秒~100小时)		86.30.0.024.0000
(110~125) V AC; 双功能: AI、DI; (0.05秒~100小时)		86.30.8.120.0000
(230~240) V AC; 双功能: AI、DI; (0.05秒~100小时)		86.30.8.240.0000

认证
(根据型号):



99.02

认证
(根据型号):



用于92.03插座的99.02线圈指示和EMC抑制模块		
二极管 (+A1, 标准极性)	(6...220)V DC	99.02.3.000.00
LED	(6...24)V DC/AC	99.02.0.024.59
LED	(28...60)V DC/AC	99.02.0.060.59
LED	(110...240)V DC/AC	99.02.0.230.59
LED + 二极管 (+A1, 标准极性)	(6...24)V DC	99.02.9.024.99
LED + 二极管 (+A1, 标准极性)	(28...60)V DC	99.02.9.060.99
LED + 二极管 (+A1, 标准极性)	(110...220)V DC	99.02.9.220.99
LED + 变阻器	(6...24)V DC/AC	99.02.0.024.98
LED + 变阻器	(28...60)V DC/AC	99.02.0.060.98
LED + 变阻器	(110...240)V DC/AC	99.02.0.230.98
RC电路	(6...24)V DC/AC	99.02.0.024.09
RC电路	(28...60)V DC/AC	99.02.0.060.09
RC电路	(110...240)V DC/AC	99.02.0.230.09
剩余电流旁路	(110...240)V AC	99.02.8.230.07

如有需要,
可提供带有非标准极性
(+A2) 的直流模块。



92.13
认证
(根据型号):



PCB插座	92.13 (蓝色)	92.13.0 (黑色)
用于继电器型号	62.32, 62.33	
附件	金属固定夹 (随插座一并提供 – 封装编码SMA)	
	092.54	
技术数据		
额定值	16 A - 250 V (对于每个触点电路, 最大为10 A)	
介电强度	2.5 kV AC	
环境温度	°C -40...+70	

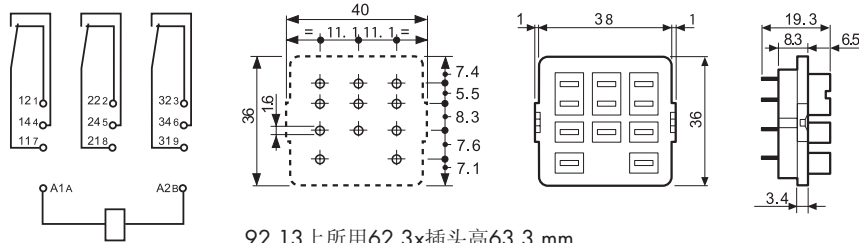

92.33
认证
(根据型号):



面板安装焊接式插座使用M3螺丝安装	92.33 (蓝色)	
用于继电器型号	62.32, 62.33	
附件	金属固定夹 (随插座一并提供 – 封装编码SMA)	
	092.54	
技术数据		
额定值	16 A - 250 V (对于每个触点电路, 最大为10 A)	
介电强度	2.5 kV AC	
环境温度	°C -40...+70	

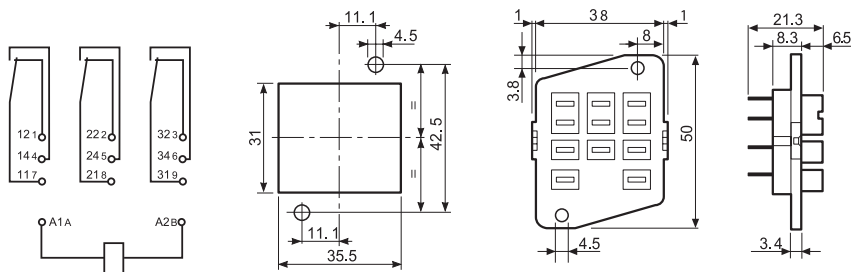

包装编码

如何对插座的固定夹和封装选项进行编码和识别。

示例:

9 2 . 0 3 S M A

A 标准封装

SM 金属固定夹

9 2 . 0 3 [] []

无固定夹